

# 第51回 南国市民体育大会 卓球の部

主 催：南国市，南国市教育委員会  
共 催：南国市スポーツ推進委員連絡協議会  
主 管：NPO法人まほろばクラブ南国，南国市体育協会  
南国市卓球連盟

日 時：平成25年11月3日（祝日）9時00分～  
場 所：南国市立スポーツセンター（メインアリーナ）  
（南国市前浜1344-3 TEL 088-865-8015）

進 行：

開会式（9時00分～）

南国市民体育大会会長挨拶（南国市長 橋詰壽人）  
卓球の部実行委員部長挨拶（南国市卓球連盟理事長 山田正三）  
審判長諸注意（南国卓連理事 谷本 壮・峯 龍雄）  
選手宣誓（高知高専 西岡蒼史）

団体戦（開会式終了後～）

個人戦（団体戦終了後～）

閉会式（個人戦終了後～）成績発表並びに表彰

大会役員：

|           |      |      |      |      |
|-----------|------|------|------|------|
| 会 長       | 橋詰壽人 |      |      |      |
| 副 会 長     | 藤村明男 | 大野吉彦 |      |      |
| 参 与       | 谷合成章 |      |      |      |
| 委 員 長     | 小松英輔 |      |      |      |
| 副 委 員 長   | 有澤芳郎 | 武市啓志 | 和泉恒寛 |      |
| 総 務 部 長   | 武市光徳 |      |      |      |
| 総 務 副 部 長 | 松木敬二 | 橋田起治 | 岡崎英雄 |      |
| 総 務       | 福川博久 | 岡 祐矢 | 横山夏美 | 松木 健 |
|           | 田中敬大 | 藤原未来 | 濱田泰行 | 大尾寛子 |

卓球の部実行委員：

|       |       |      |      |      |
|-------|-------|------|------|------|
| 部 長   | 高野 弘  |      |      |      |
| 副 部 長 | 山田正三  |      |      |      |
| 審 判 長 | 峯 龍雄  | 谷本 壮 |      |      |
| 審 判 員 | 矢野 漣  | 別役晴延 | 車谷誠一 | 吉井寿一 |
|       | 永野ひとみ | 池内 誉 | 横井克則 |      |

◎団体戦 1部トーナメント (1~24コート) ※1・2回戦敗退チームは2部トーナメントへ

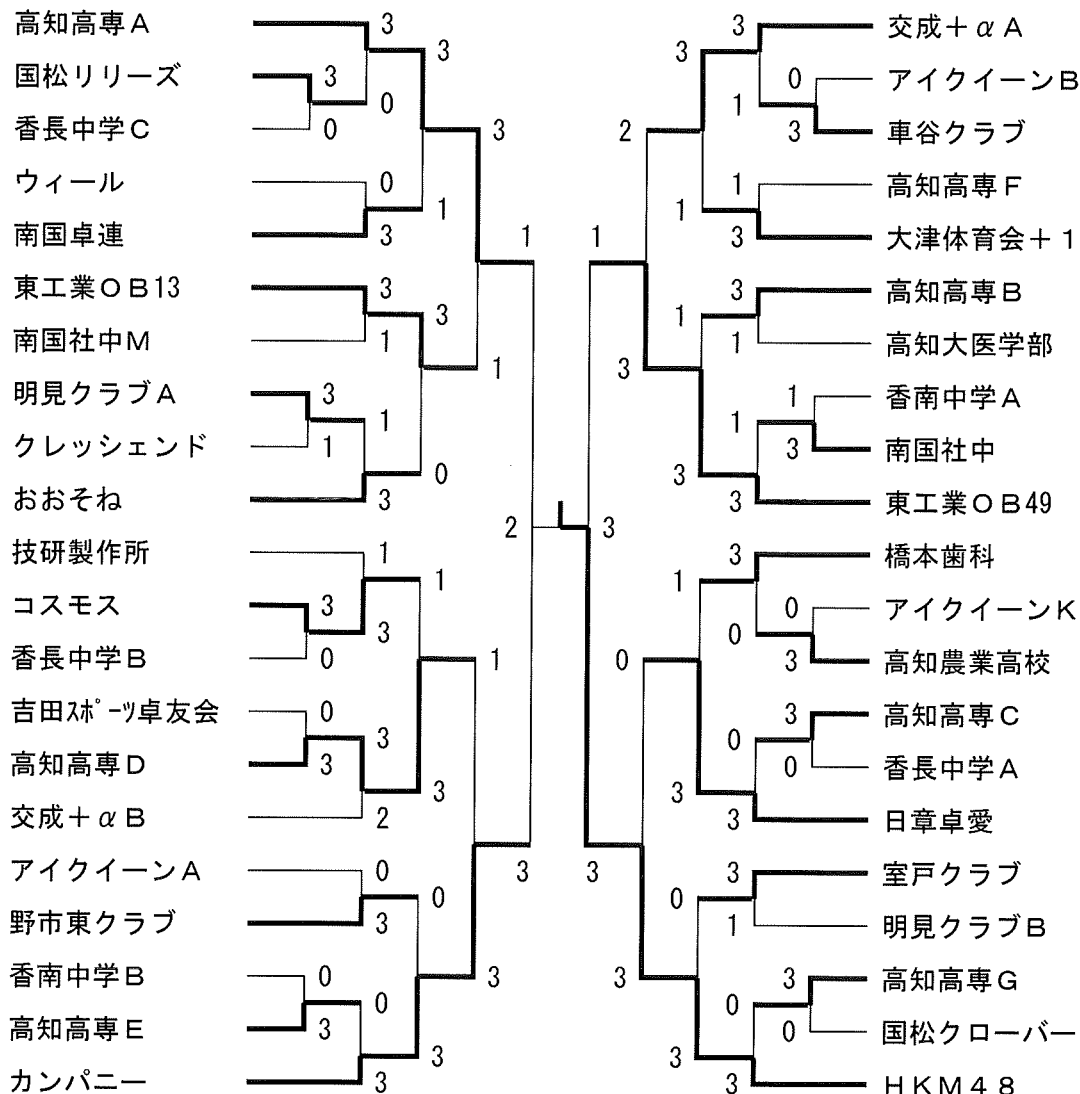

◎団体戦 2部トーナメント (13~24コート) 試合は3ゲームマッチとする

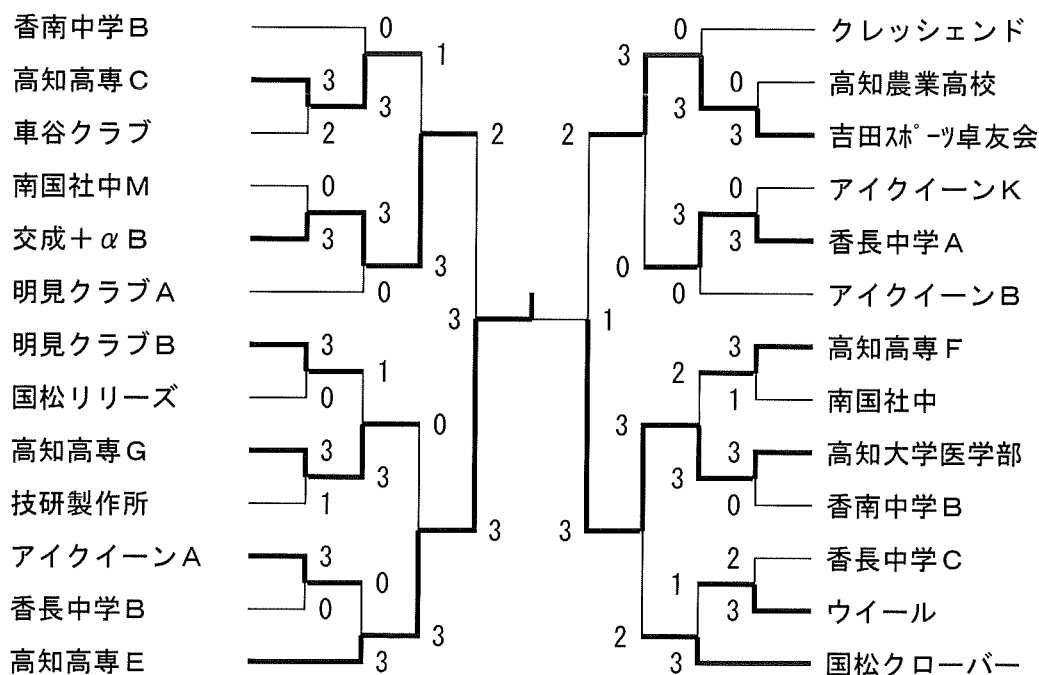

◎男子個人1部トーナメントA (1~9コート)

※2回戦までの敗者は2部へ

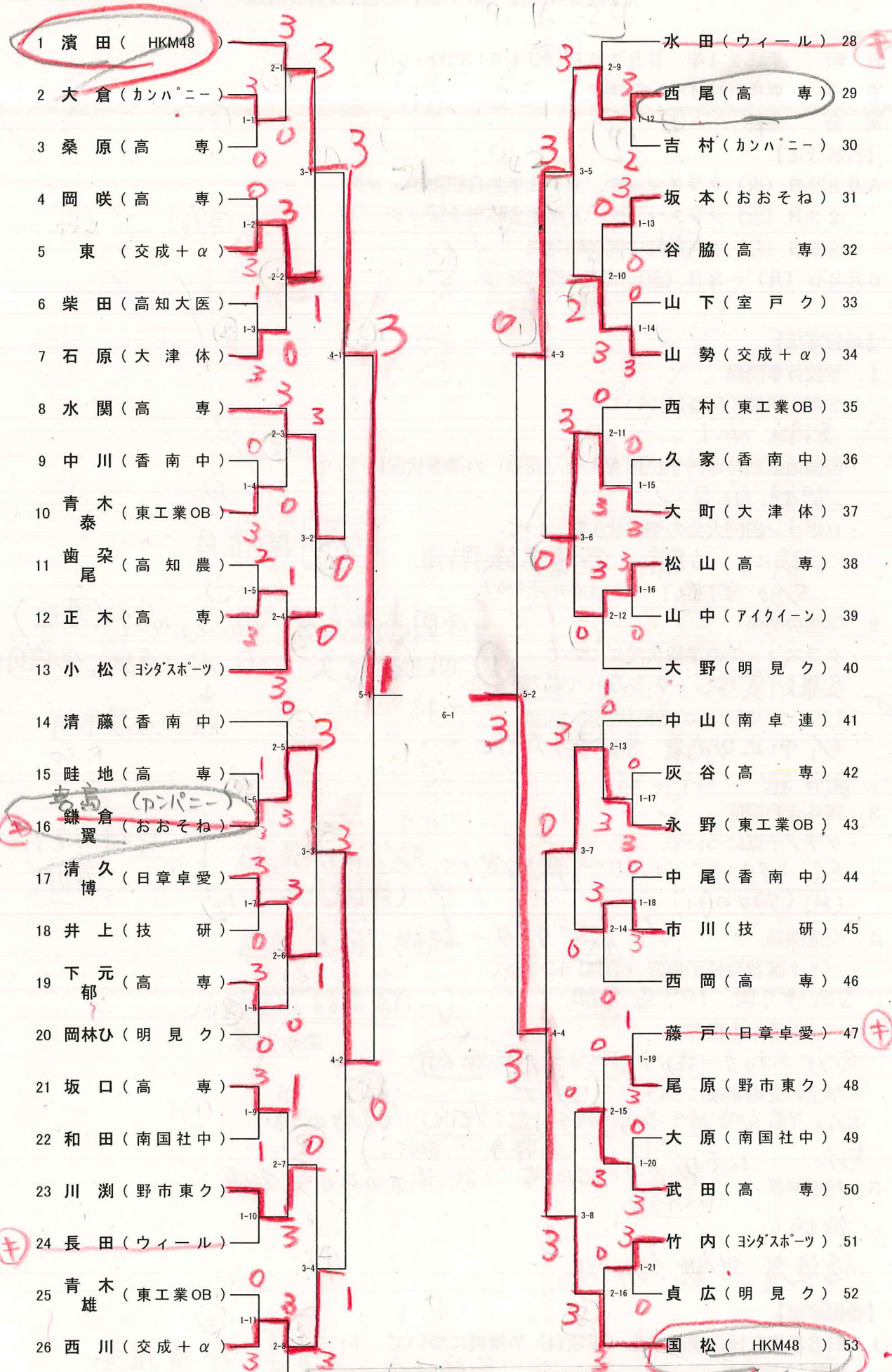

決勝戦

トーナメントA トーナメントB  
 国松 (HKM48) 3/0 田中 (東工OB)

◎男子個人1部トーナメントB (9~18コート)

※2回戦までの敗者は2部へ

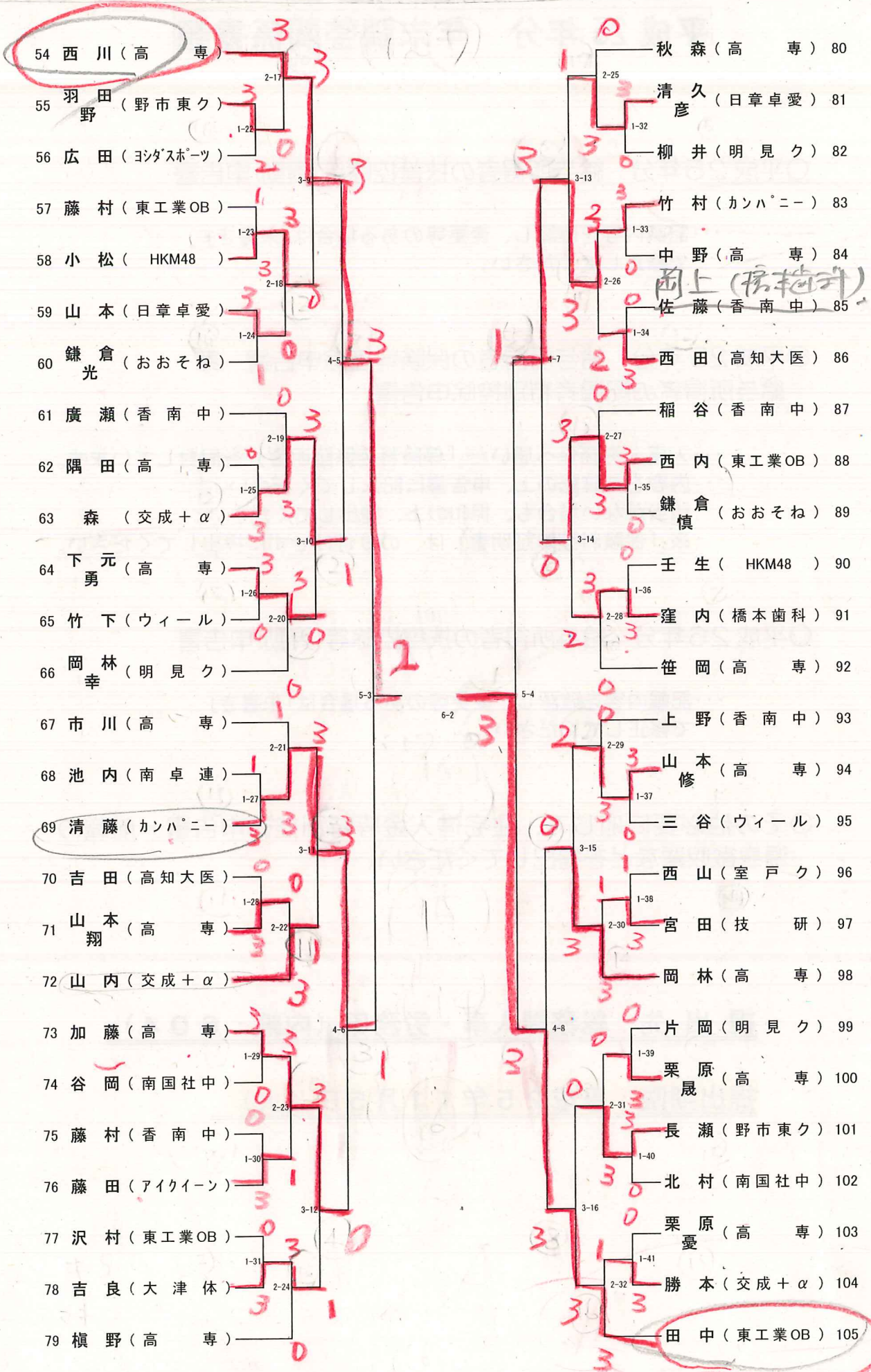

男子シングルス(2部)

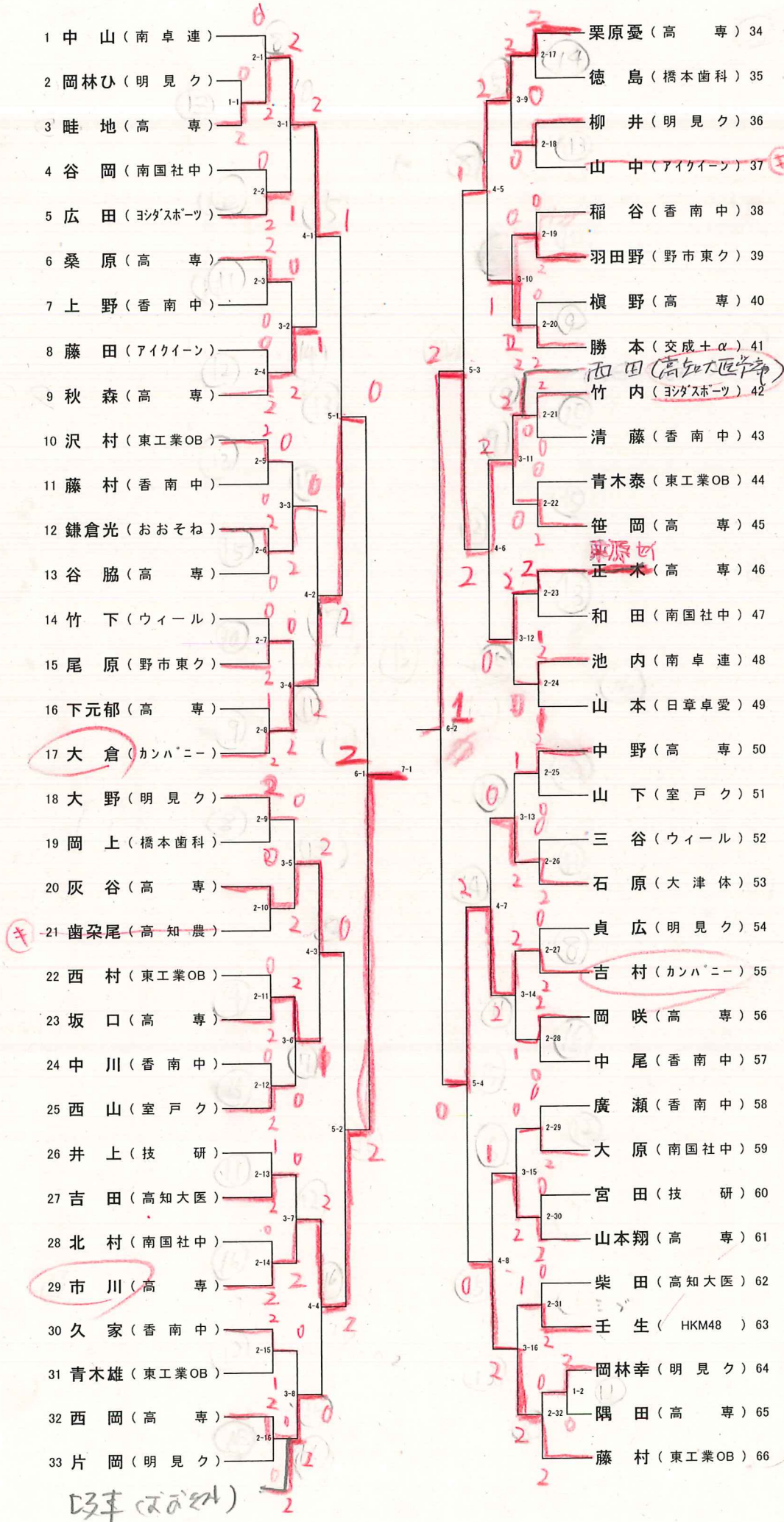

23年(2024)

1位

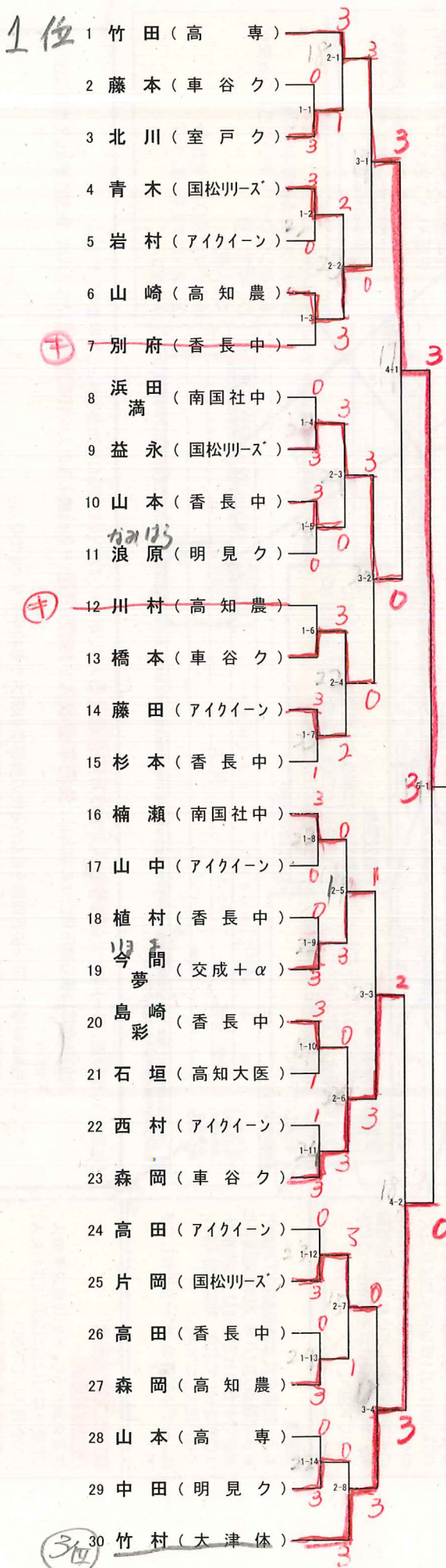

竹田(高専)

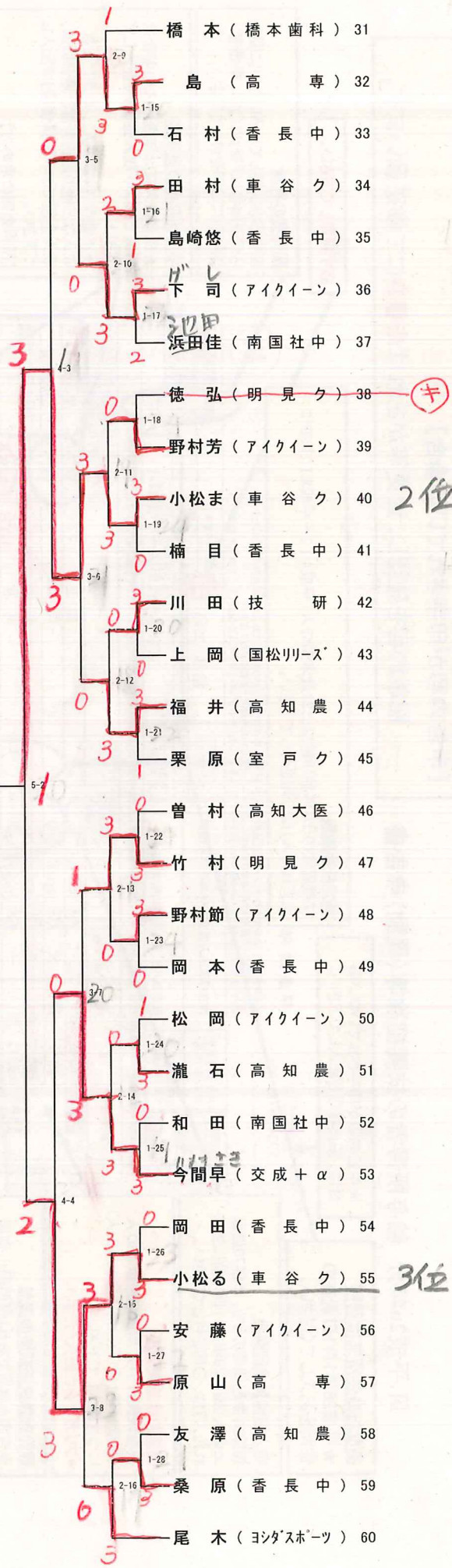

2位

3位

26

①

②

③

3位

21, 22, 23, 24

女子シングルス(2部)

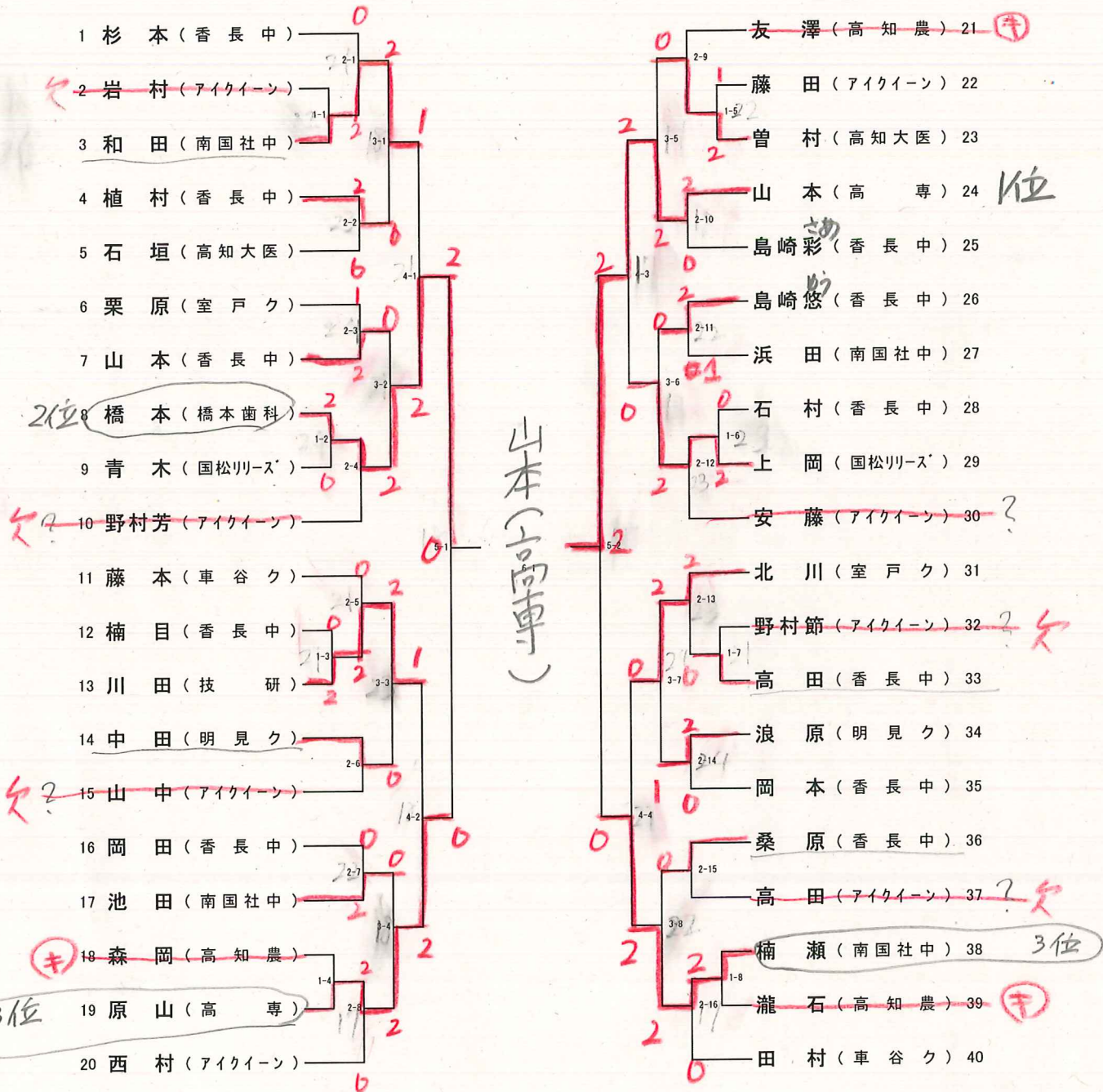

## ◎成績

|        |  |        |   |
|--------|--|--------|---|
| 団体1部   | 優勝：HKM48<br>(國松、濱田、壬生、小松)<br>準優勝：カンパニー<br>3位：東工業OB49<br>3位：高知高専A             | 団体2部   | 優勝：高知高専E<br>(山本翔、灰谷、栗原憂、下元勇)<br>準優勝：高知大学医学部<br>3位：交成+αB<br>3位：ヨシダスポーツ卓友会  |
| 男子個人1部 | 優勝：國松優太 (HKM48)<br>準優勝：田中敬太 (東工業OB)<br>3位：濱田幸宏 (HKM48)<br>3位：西川明日翔 (高知高専)    | 男子個人2部 | 優勝：市川大智 (高知高専)<br>準優勝：西田一平 (高知大医学部)<br>3位：大倉功嗣 (カンパニー)<br>3位：吉村和倫 (カンパニー) |
| 女子個人1部 | 優勝：竹田百合香 (高知高専)<br>準優勝：小松まい (車谷クラブ)<br>3位：竹村百合子 (大津体育会+1)<br>3位：小松るい (車谷クラブ) | 女子個人2部 | 優勝：山本 雅 (高知高専)<br>準優勝：橋本有加 (橋本歯科)<br>3位：楠瀬里美 (南国社中)<br>3位：原山彩優香 (高知高専)    |