

第49回 南国市民体育大会 卓球の部

主催：南国市，南国市教育委員会，南国市体育指導委員連絡協議会

主管：南国市体育協会，南国市卓球連盟，まほろばクラブ南国

日時：平成23年11月 3日（祝木）9時00分～

場所：南国市立スポーツセンター（メインアリーナ）

（南国市前浜1344-3 TEL 088-865-8015）

進行：

開会式（9時00分～）

南国市民体育大会会長挨拶（南国市長 橋詰壽人）

卓球の部実行委員部長挨拶（南国卓連会長 高野 弘）

審判長諸注意（南国卓連理事 別役晴延・永吉武秋）

選手宣誓（高知高専 栗原晟也）

団体戦（開会式終了後～）

個人戦（団体戦終了後～）

閉会式（個人戦終了後～）成績発表並びに表彰

大会役員：

会 長	橋詰壽人			
副 会 長	藤村明男	大野吉彦		
参 与	谷合成章			
委 員 長	小松英輔			
副 委 員 長	濱田成昌	武市啓志	和泉恒寛	
総 務 部 長	武市光徳			
総務副部長	松木敬二	橋田起治	岡崎英雄	
総 務	吉本加奈	福川博久	大野 大	土居詩季
	岡 祐矢	高橋直明	田中敬大	藤原未来

卓球の部実行委員：

部 長	高野 弘			
副 部 長	山田正三			
審 判 長	永吉武秋	別役晴延		
審 判 員	岩崎哲史	永野ひとみ	濱田政紘	横井克則
	岡部一教	岩貞弘子	藤原悦子	

◎団体戦 1部トーナメント (1~24コート) ※1回戦敗退チームは2部トーナメントへ

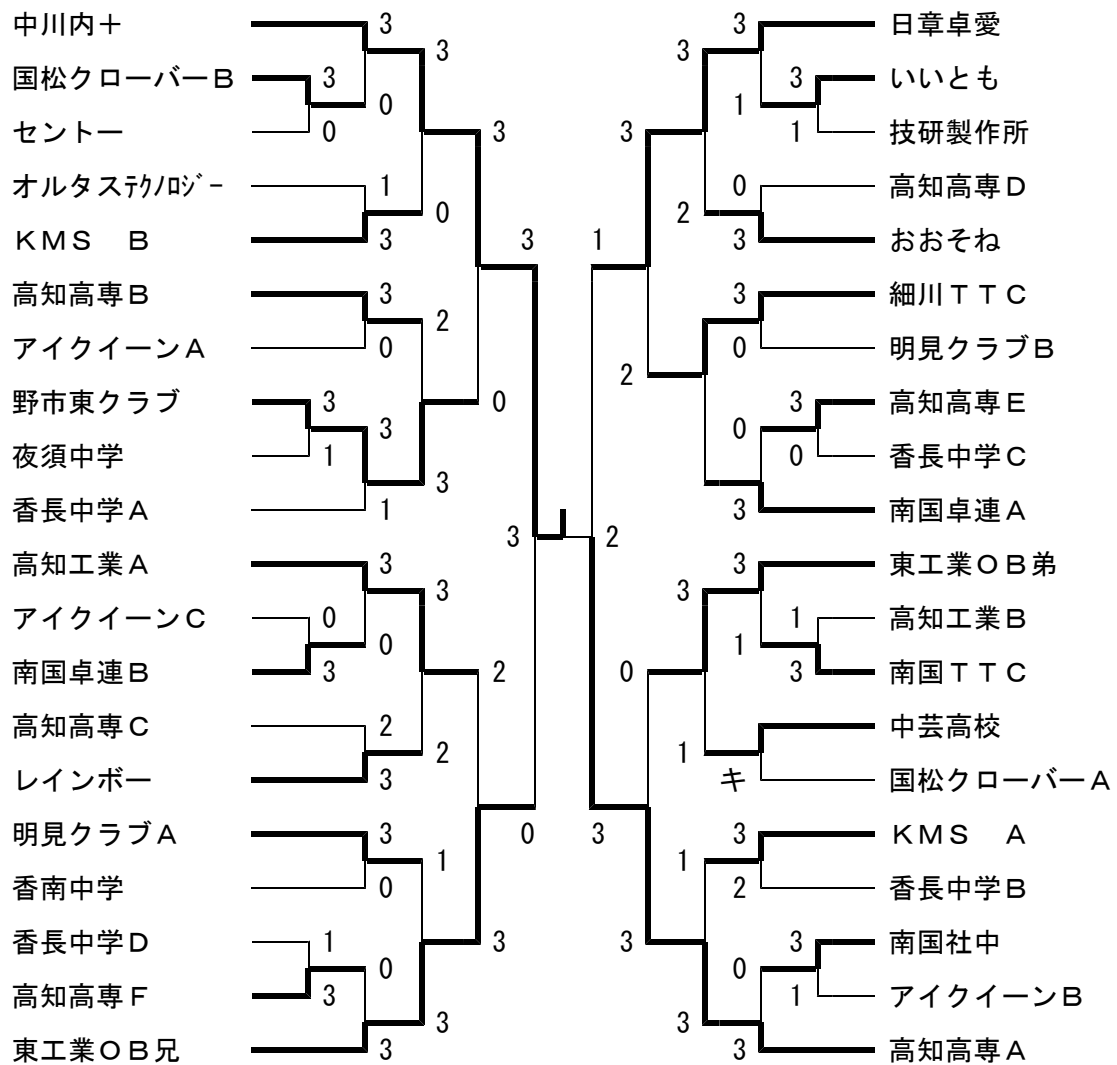

◎団体戦 2部トーナメント (13~24コート) 試合は3ゲームマッチとする

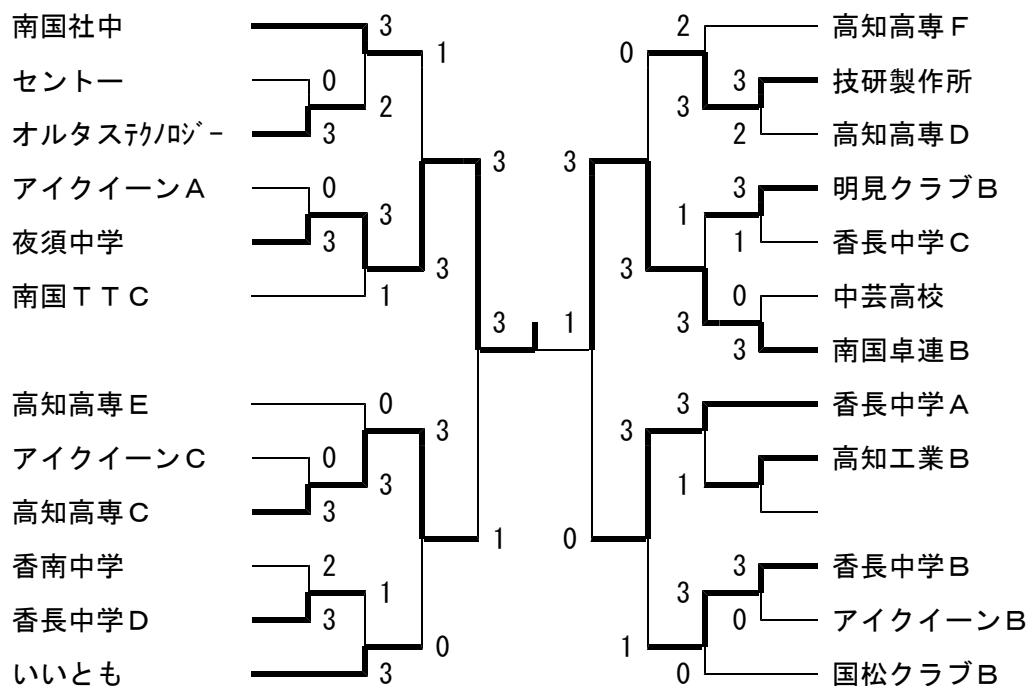

◎男子個人1部トーナメントA (1~9コート)

※2回戦までの敗者は2部へ

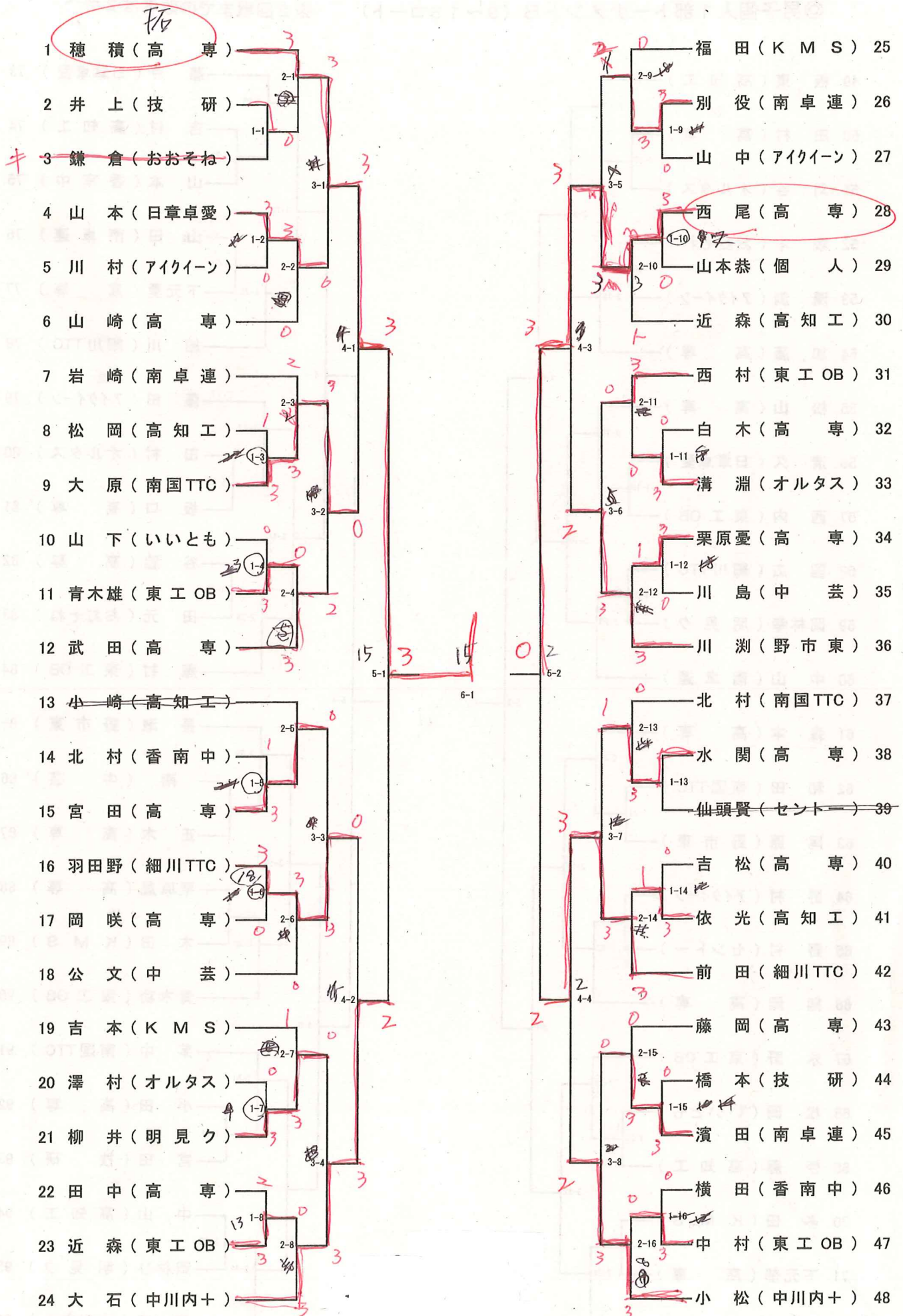

決勝戦

トーナメントA

穂積 (高専)

トーナメントB

濱田 (中川内)

1 - 3

◎男子個人1部トーナメントB (9~18コート)

※2回戦までの敗者は2部へ

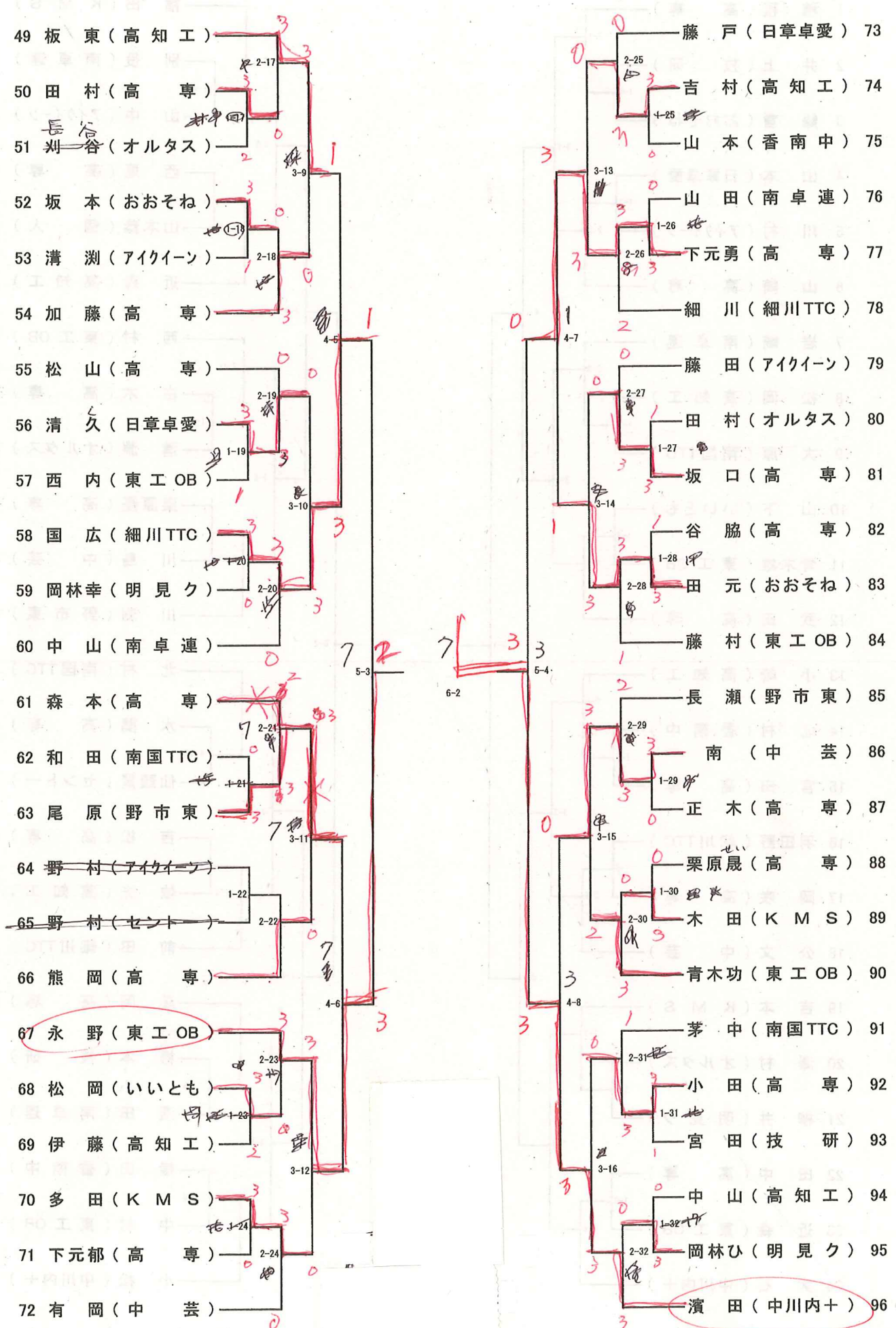

- 49 板東 (高知工)
- 50 田村 (高専)
- 51 ~~長谷~~ 判谷 (オルタス)
- 52 坂本 (おおそね)
- 53 溝淵 (アイクーン)
- 54 加藤 (高専)
- 55 松山 (高専)
- 56 清久 (日章卓愛)
- 57 西内 (東工 OB)
- 58 国広 (細川 TTC)
- 59 岡林幸 (明見ク)
- 60 中山 (南卓連)
- 61 森本 (高専)
- 62 和田 (南国 TTC)
- 63 尾原 (野市東)
- 64 野村 (アイクーン)
- 65 ~~野村 (セント)~~
- 66 熊岡 (高専)
- 67 永野 (東工 OB)
- 68 松岡 (いいとも)
- 69 伊藤 (高知工)
- 70 多田 (K M S)
- 71 下元郁 (高専)
- 72 有岡 (中芸)
- 73 藤戸 (日章卓愛)
- 74 吉村 (高知工)
- 75 山本 (香南中)
- 76 山田 (南卓連)
- 77 下元勇 (高専)
- 78 細川 (細川 TTC)
- 79 藤田 (アイクーン)
- 80 田村 (オルタス)
- 81 坂口 (高専)
- 82 谷脇 (高専)
- 83 田元 (おおそね)
- 84 藤村 (東工 OB)
- 85 長瀬 (野市東)
- 86 南 (中芸)
- 87 正木 (高専)
- 88 栗原晟 (高専)
- 89 木田 (K M S)
- 90 青木功 (東工 OB)
- 91 茅中 (南国 TTC)
- 92 小田 (高専)
- 93 宮田 (技研)
- 94 中山 (高知工)
- 95 岡林ひ (明見ク)
- 96 濱田 (中川内+)

◎男子個人2部トーナメント (1~18コート) 3ゲームマッチとする

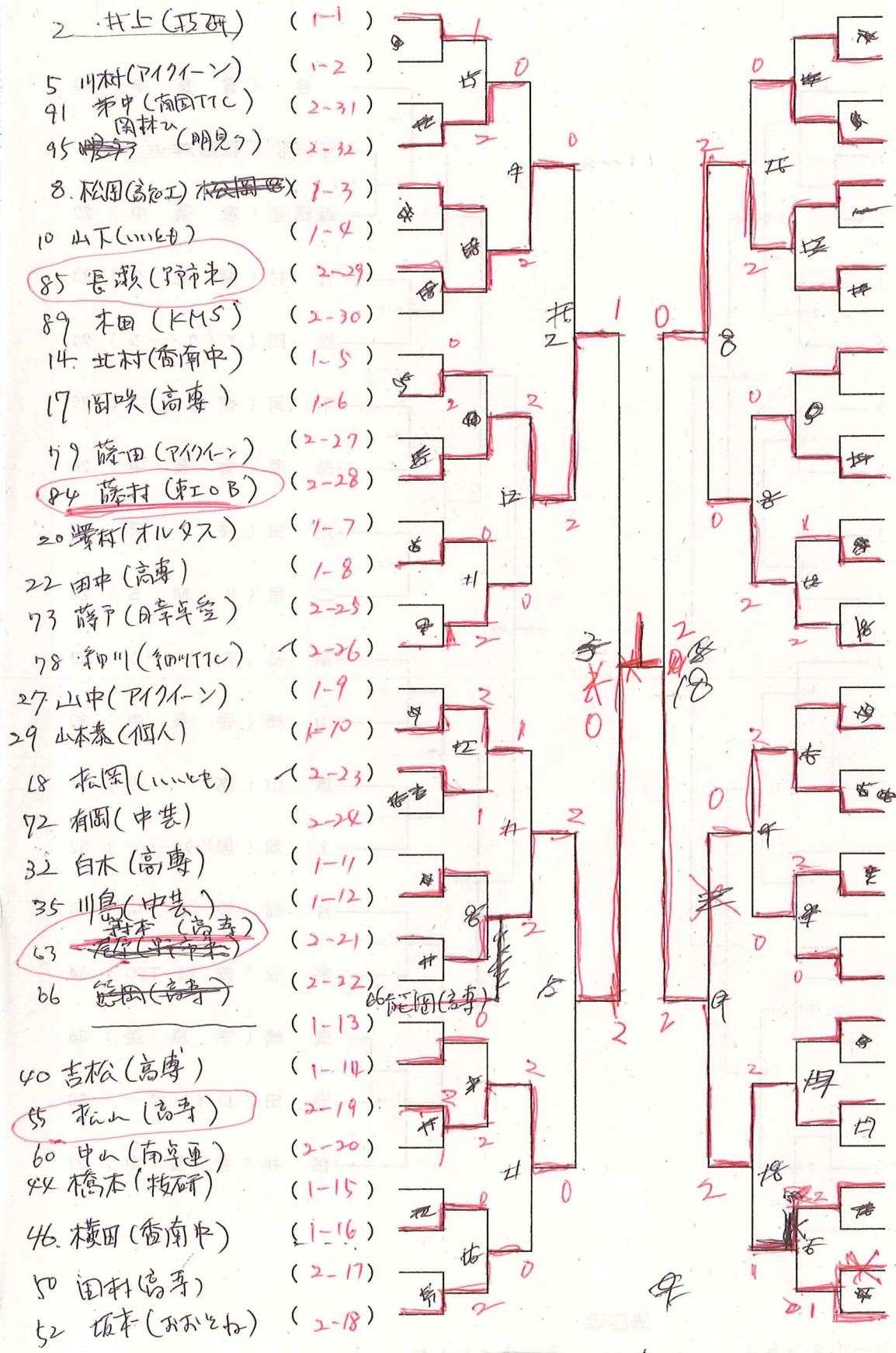

(1-17) 長谷(和工) 51
 (1-18) 清瀬(アイクイン) 53
 (2-15) 藤村(東工OB) 43
 (2-16) 藤岡(高専) 43
 (1-19) 西内(東工OB) 51
 (1-20) 岡林幸(明見ク) 51
 (2-13) 北村(南国TTC) 3
 (2-14) 依光(高知工) 41
 (1-21) 和岡(南国TTC) 62
 (1-22) _____
 (2-11) 清瀬(和工) 33
 (2-12) 栗原優(高専) 34
 (1-23) 伊藤(高知工) 6
 (1-24) 下元部(高専) 71
 (2-9) 福田(KMS) 25
 (2-10) 近藤(高知工) 30
 (1-25) 山本(香南中) 78
 (1-26) 山田(高卓連) 76
 (2-7) 吉本(KMS) 19
 (2-8) 近藤(和工OB) 23
 (1-27) 田村(オムダス) 80
 (1-28) 谷脇(高専) 82
 (2-5) _____
 (2-6) 公文(中芸) 18
 (1-29) 正木(高専) 87
 (1-30) 栗原也(高専) 88
 (2-3) 岩崎(南卓連) 17
 (2-4) 青木雄(東工OB) 11
 (1-31) 宮田(技研) 93
 (1-32) 井山(高知工) 94
 (2-1) _____
 (2-2) 山崎(高専) 8

◎女子個人1部トーナメントA (19~24コート)

※2回戦までの敗者は2部へ

大石奈央

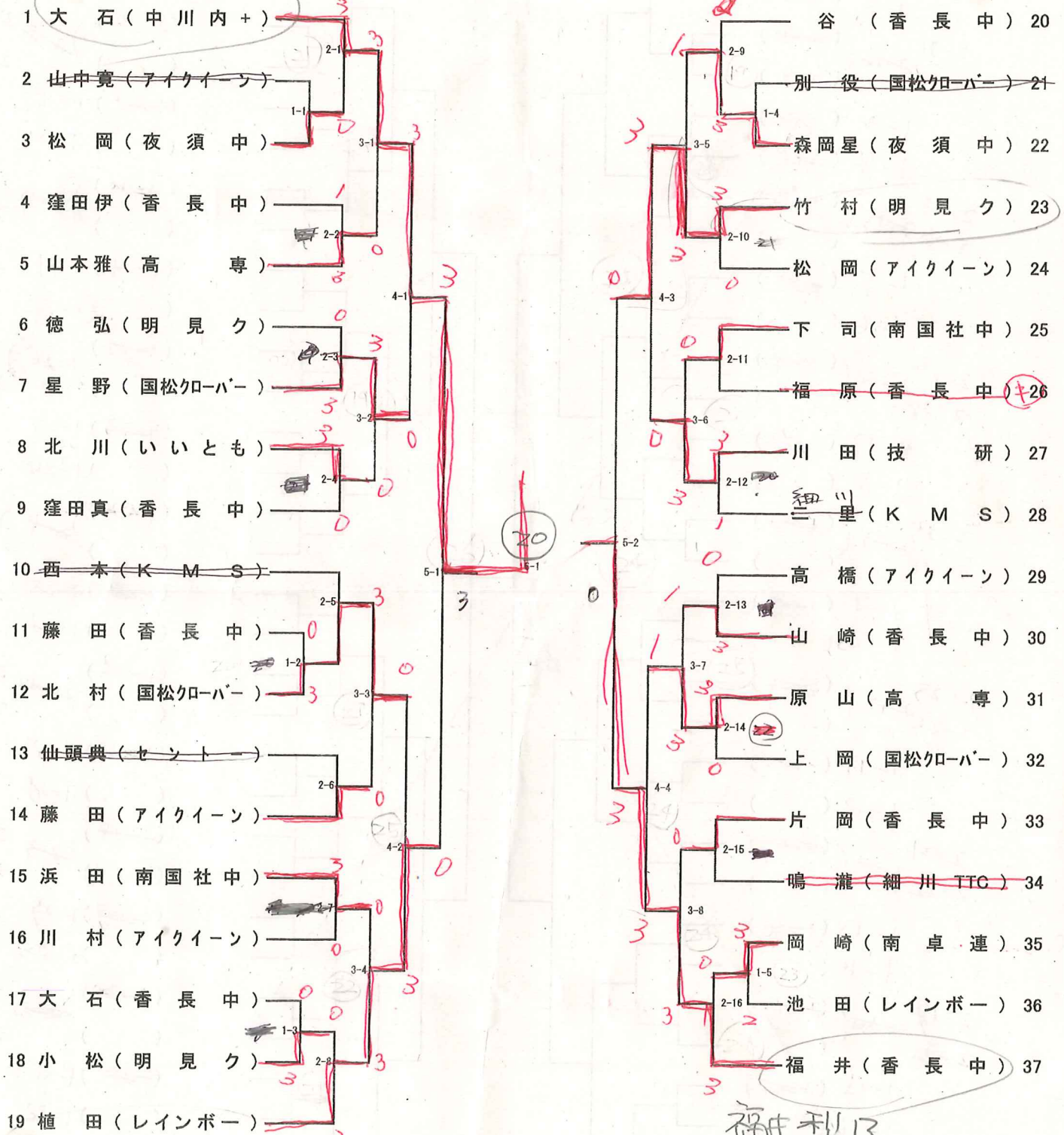

福井梨乃

トーナメントA
大石 (中川内)

決勝戦

トーナメントB

大石 (KMP)

◎女子個人1部トーナメントB (19~24コート)

※2回戦までの敗者は2部へ

森岡 穂

矢崎 明香

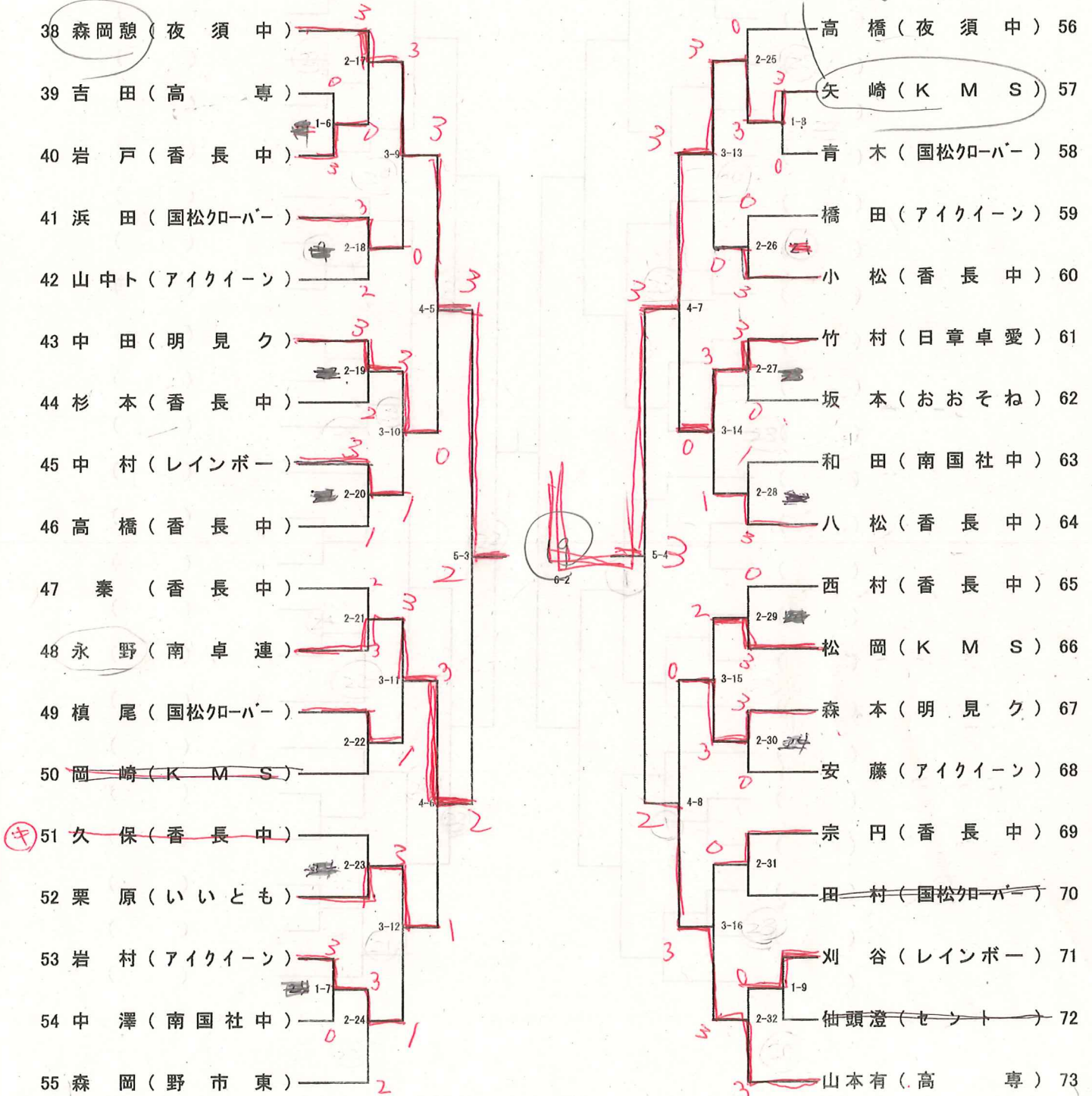

◎女子個人2部トーナメント (19~24コート) 3ゲームマッチとする

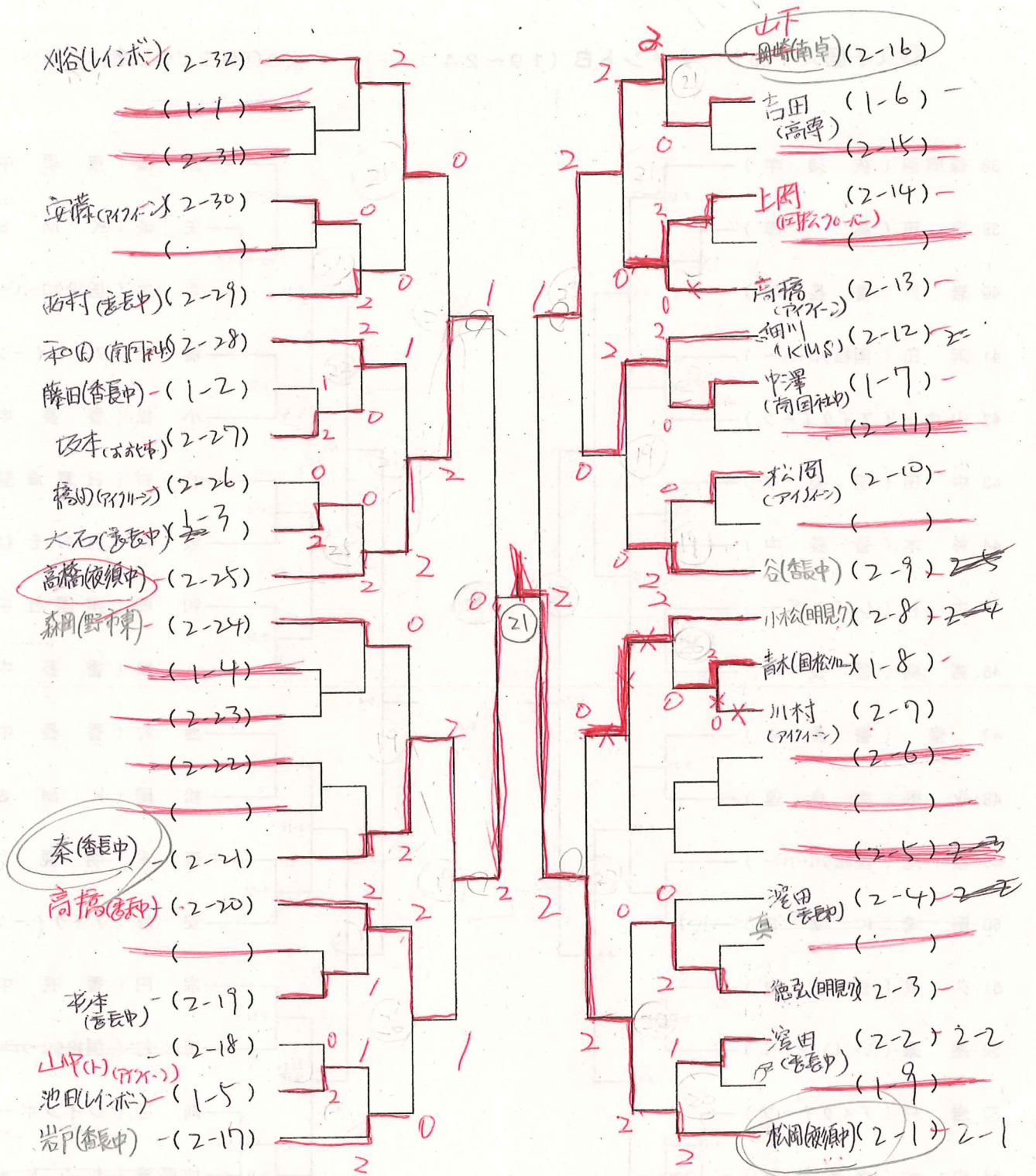

◎成 績

団体 1 部 優 勝 : 中川内十
準優勝 : 高知高専 A
3 位 : 日章卓愛
3 位 : 東工業OB兄

団体 2 部 優 勝 : 夜須中学
準優勝 : 南国卓連 B
3 位 : 高知高専 C
3 位 : 香長中学 A

男子個人 1 部 優 勝 : 濱田幸宏
準優勝 : 穂積 拓
3 位 : 西尾 健
3 位 : 永野 泰

男子個人 2 部 優 勝 : 岩崎哲史
準優勝 : 森本龍之介
3 位 : 藤村卓三
3 位 : 西内豊彦

女子個人 1 部 優 勝 : 大石奈央
準優勝 : 矢崎明香
3 位 : 福井梨乃
3 位 : 森岡 憩

女子個人 2 部 優 勝 : 松岡さやか
準優勝 : 秦 美南海
3 位 : 高橋京子
3 位 : 山下 澄