

◎団体戦 1部トーナメント (1~26コート) ※1回戦敗退チームは2部トーナメントへ

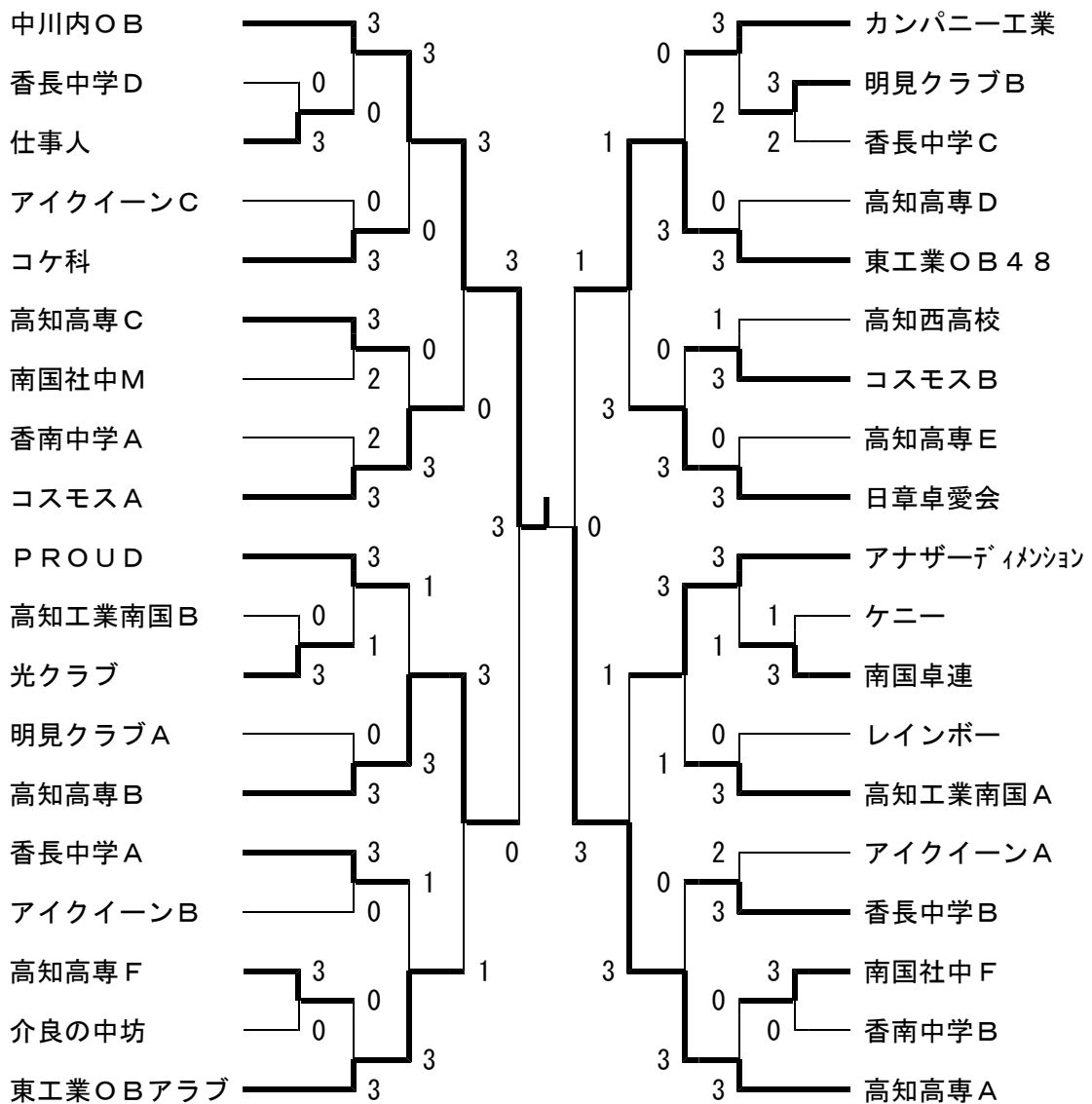

◎団体戦 2部トーナメント (19~26コート) 試合は3ゲームマッチとする

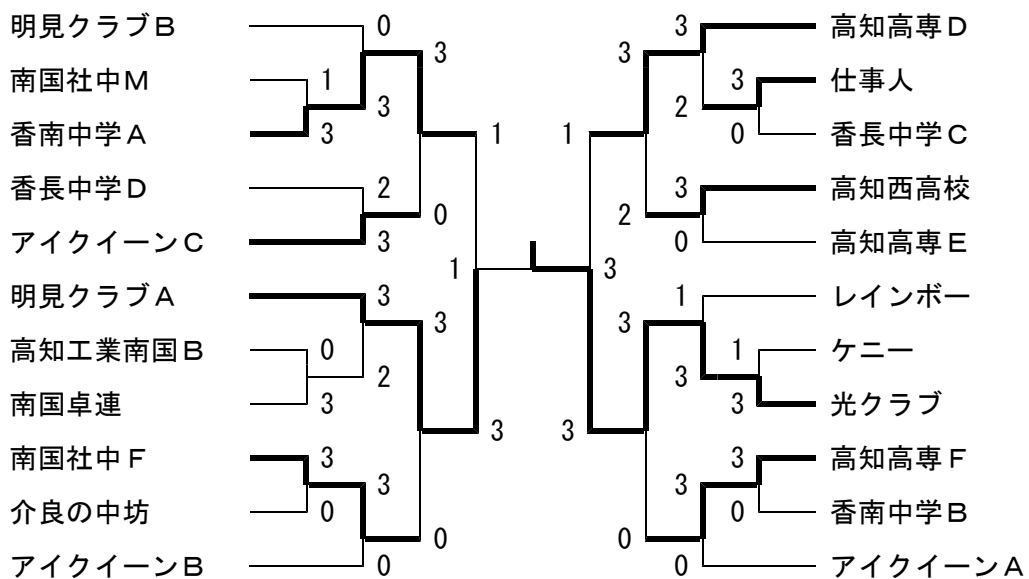

◎男子個人1部トーナメントA (1~9コート)

※2回戦までの敗者は2部へ

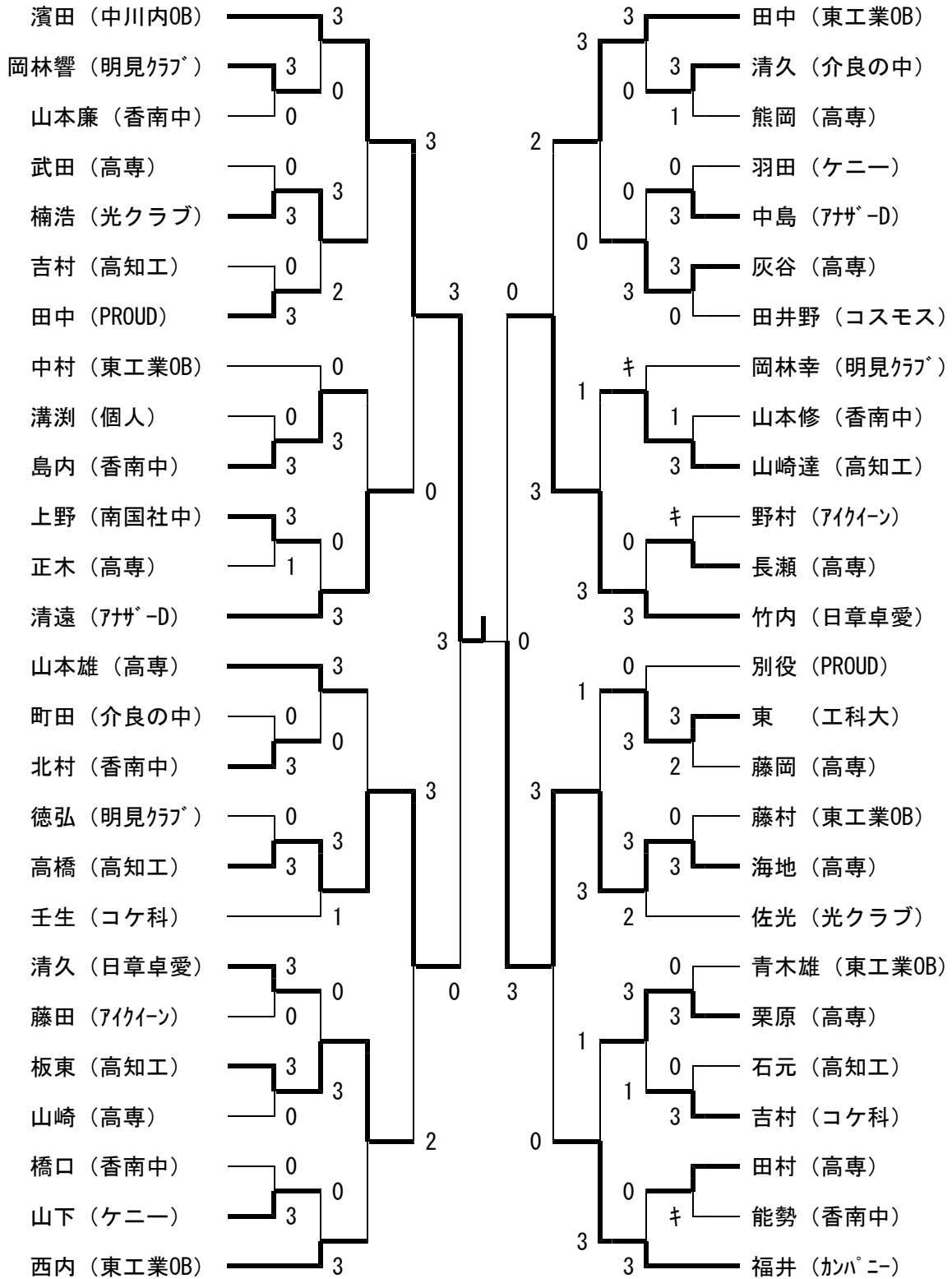

◎男子個人1部トーナメントB (9~18コート)

※2回戦までの敗者は2部へ

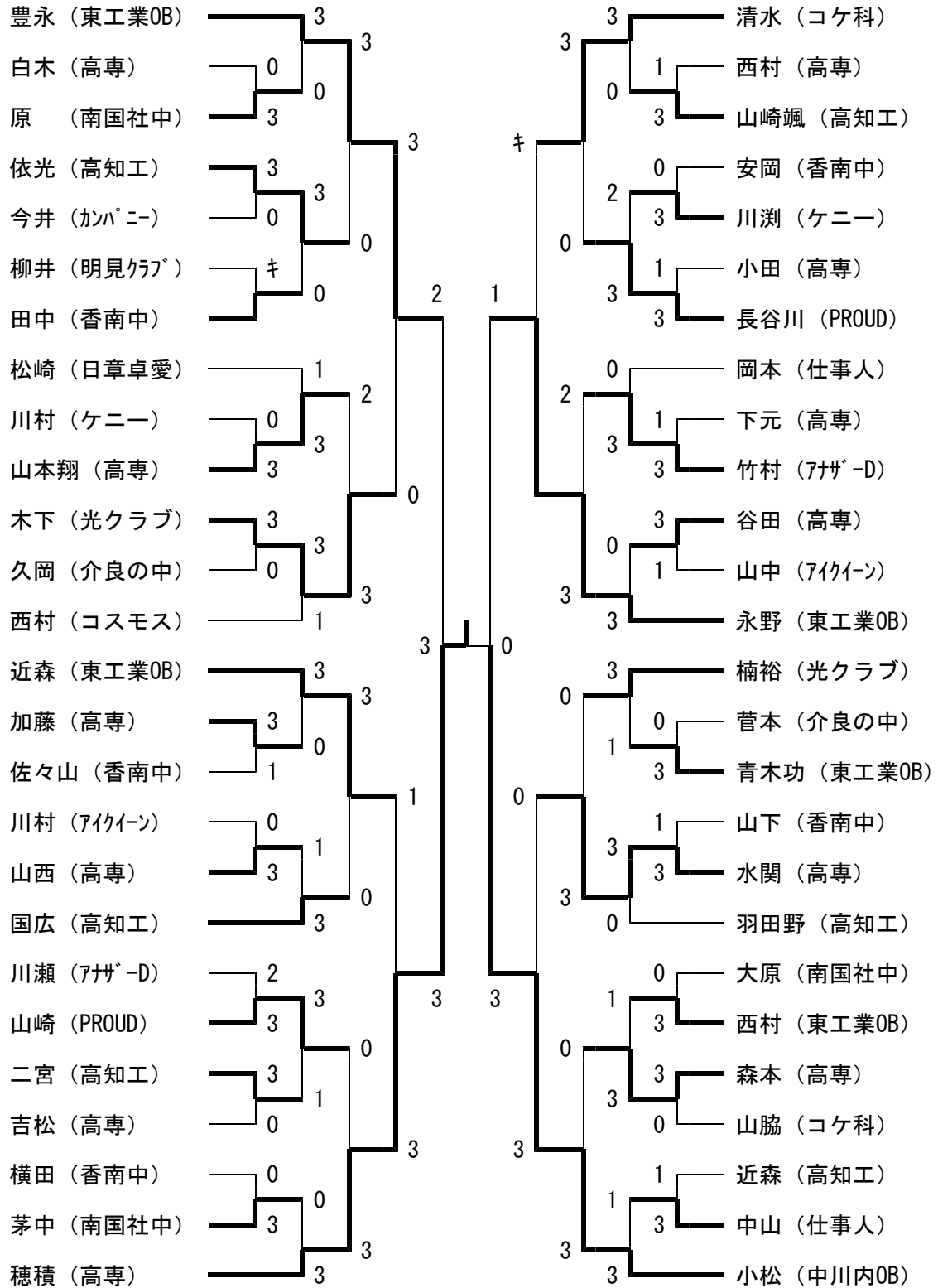

◎男子個人2部トーナメント (1~18コート) 3ゲームマッチとする

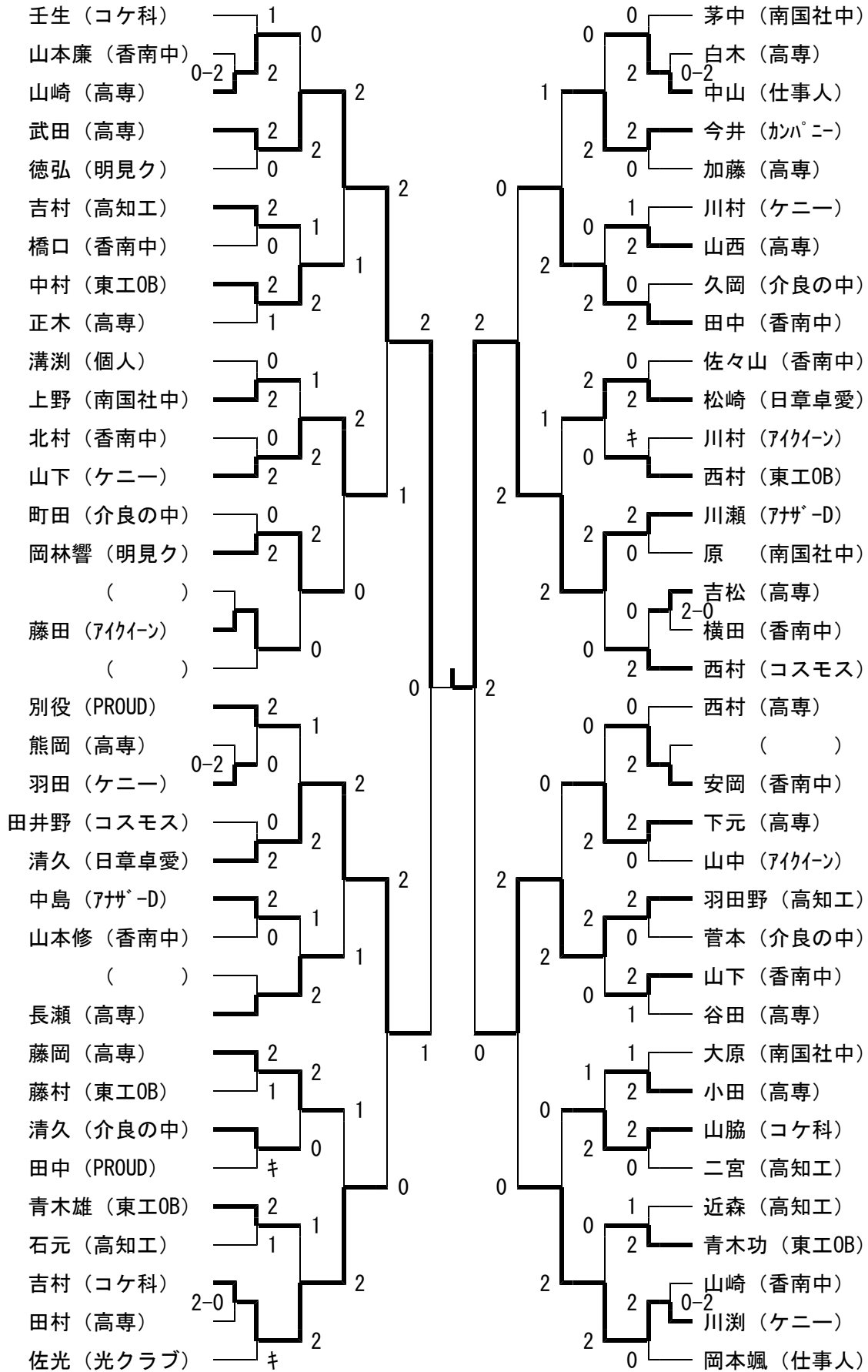

◎女子個人1部トーナメント(19~26コート)

※2回戦までの敗者は2部へ

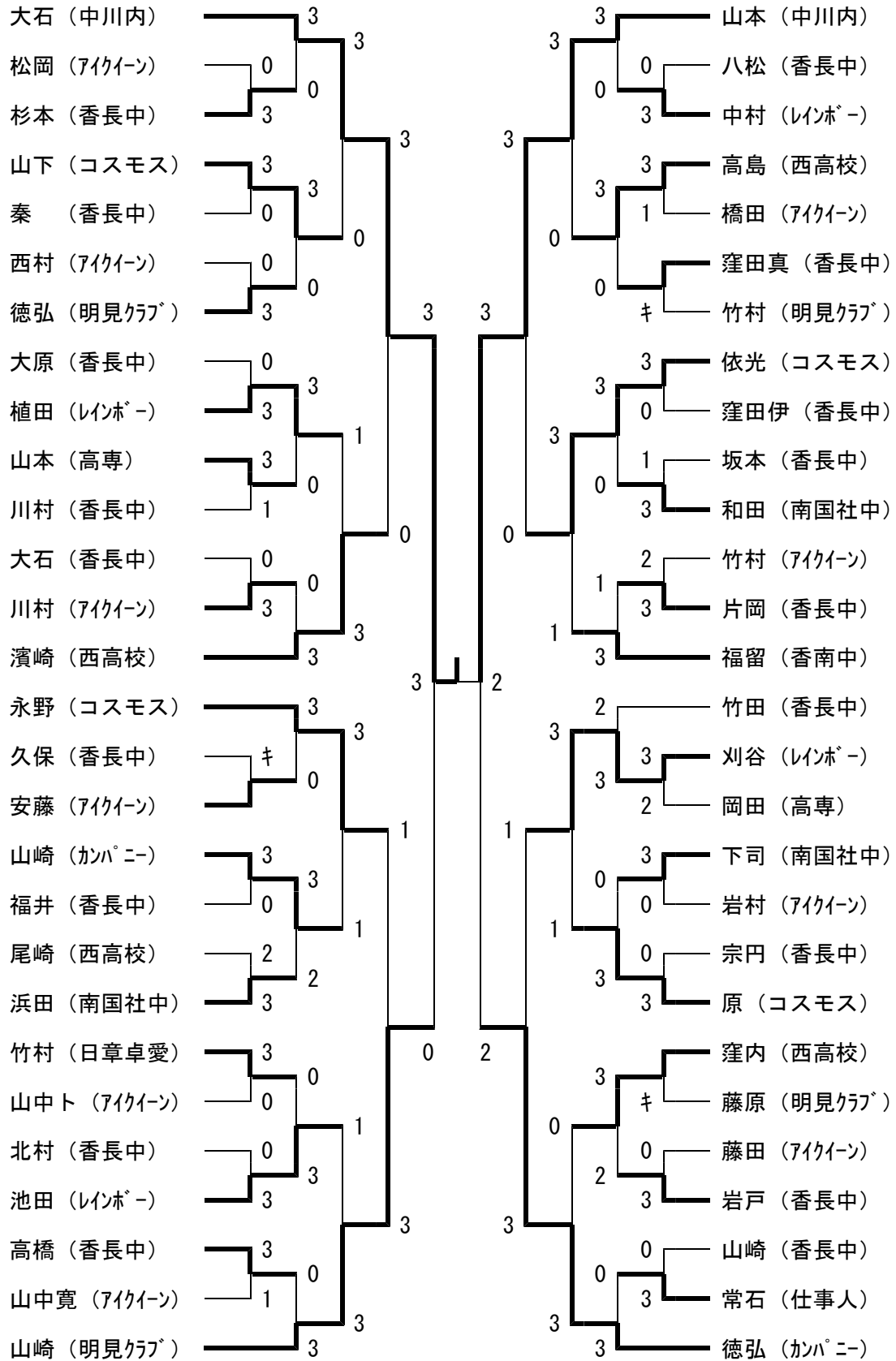

◎女子個人2部トーナメント (19~26コート) 3ゲームマッチとする

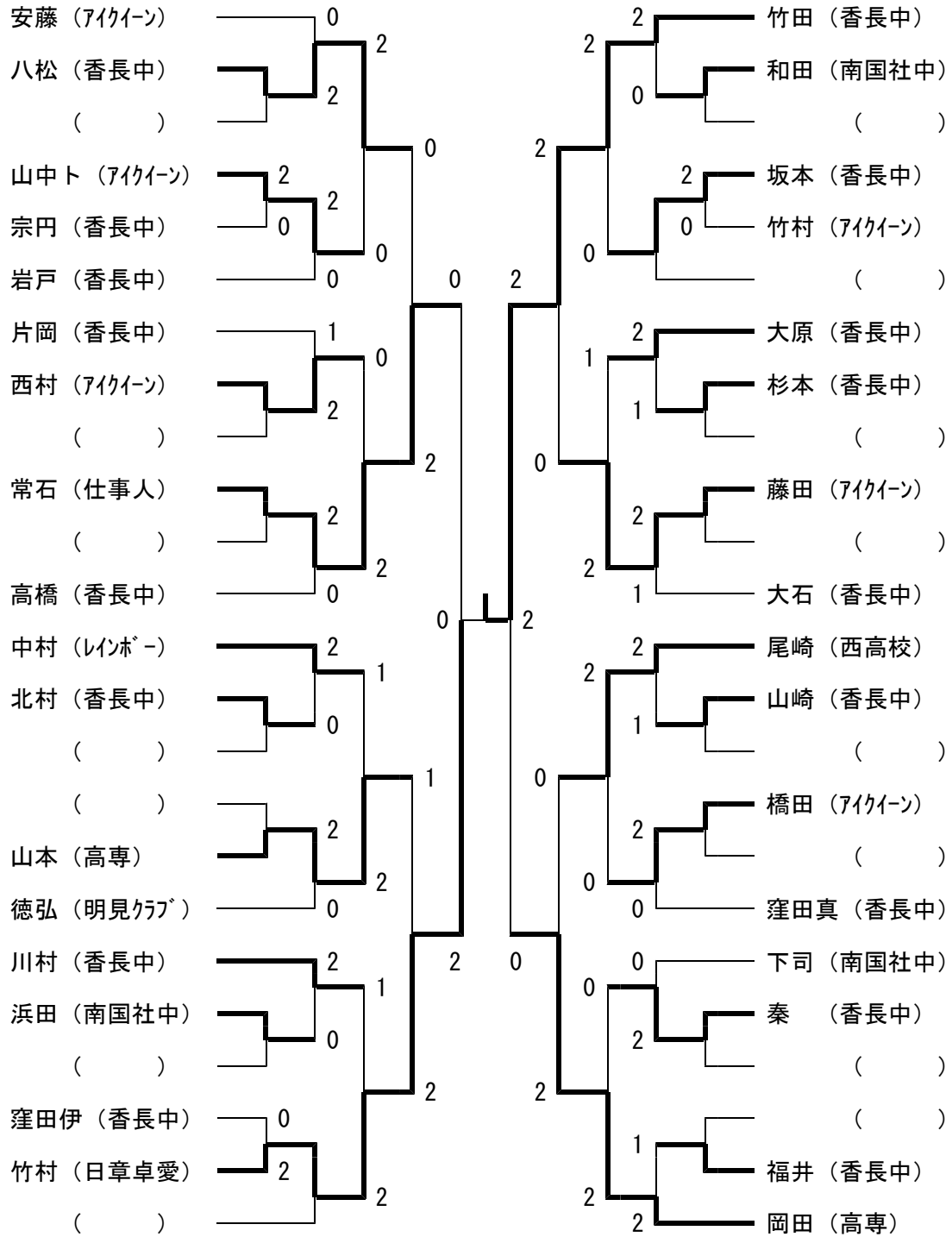

◎成 績

団体 1 部 優 勝 : 中川内OB  
準優勝 : 高知高専A  
3 位 : 高知高専B  
3 位 : 東工業OB48

団体 2 部 優 勝 : 光クラブ  
準優勝 : 明見クラブA  
3 位 : 高知高専D  
3 位 : 香南中学A

男子個人 1 部 優 勝 : 穂積 拓  
準優勝 : 濱田幸宏  
3 位 : 小松洋寿  
3 位 : 海地飛魅

男子個人 2 部 優 勝 : 川瀬純司  
準優勝 : 武田将弥  
3 位 : 羽田野弘晃  
3 位 : 清久博文

女子個人 1 部 優 勝 : 大石奈央  
準優勝 : 山本有咲  
3 位 : 山崎真理  
3 位 : 徳弘 早

女子個人 2 部 優 勝 : 竹田百合香  
準優勝 : 竹村百合子  
3 位 : 常石佳奈  
3 位 : 岡田 悠